

СВЕТИЛЬНИК
 СВЕТОДИОДНЫЙ УЛИЧНЫЙ

Prom-PX5 **LUX**

крепление на стену

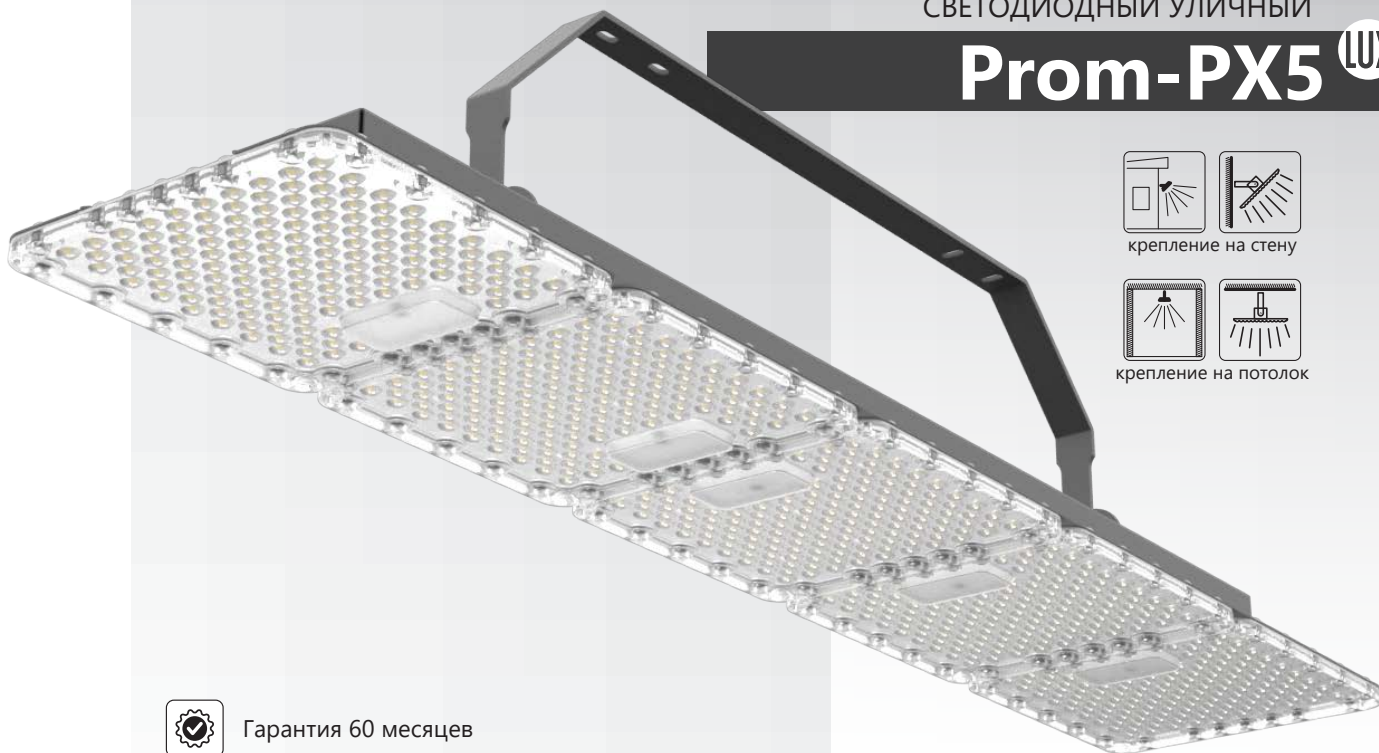
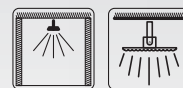

крепление на потолок



Гарантия 60 месяцев

Описание

• Серия PROM - светодиодные светильники модульного типа для освещения промышленных объектов.

По умолчанию оснащаются светодиодами холодного белого свечения (5000K), также по требованию заказчика могут устанавливаться светодиоды нейтрально-белого (4000K) или теплого белого (3000K) свечения.

• При разработке серии светильников была применена технология безреберного отвода тепла которая позволила поднять эффективность световых приборов в целом (с учетом всех возможных потерь) до 160лм/Вт.

• Светильники предназначены для монтажа на стены либо фермы освещения. Светильники оснащаются кронштейном с дискретной регулировкой угла наклона светильника, в некоторых моделях предусмотрена регулировка угла наклона каждой световой секции светильника, что позволяет оптимально нацелить светильник.

• Для создания необходимой световой среды светильники могут быть оснащены вторичной оптикой 7/14/30/60/90/Ш1/Ш2 либо рефлектором исключая эффект ослепления, что позволяет сформировать необходимое потребителю распределение светового потока.

KCC

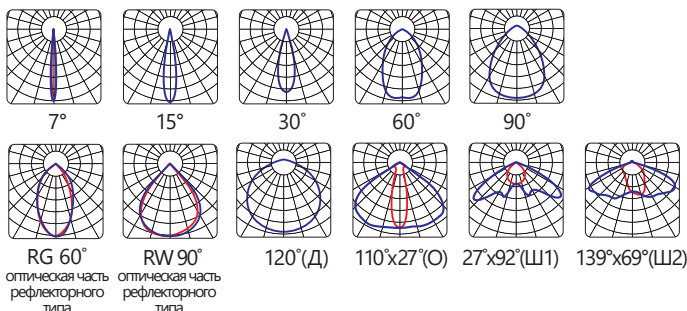

Особенности

- Широкий диапазон моделей с разной мощностью на выбор.
- Большое количество светодиодов, равномерно распределенных на плате.
- Светильники необходимой мощности от 190 Вт до 260 Вт.
- Групповая линза из ударопрочного поликарбоната.
- Высокая эффективность, более 160 лм/Вт.
- Высокая степень защиты от воздействия окружающей среды – IP67.
- Охлаждение путём естественной конвекции воздуха.
- Пылевлагозащита IP67.
- Возможна установка опциональных источников питания с возможностью диммирования.







Применение

- Промышленных территорий;
- Парковок;
- Железнодорожных перронов;
- Складских терминалов;
- Цехов;
- Помещений с высотой потолков более 10м.





Оптические характеристики

	Световой поток, (lm)	от 32300/41600
	Эффективность, (lm/W), не менее	170/160
	Тип светодиодов	2835
	Марка светодиодов	Samsung или аналоги
	Количество светодиодов, (pcs)	720
	Цветовая температура, (K)	3000/4000/5000
	Индекс цветопередачи, (Ra), (CRI)	80
	Коэффициент пульсаций, (%), не более	3%
	КСС, (°)	7/15/30/60/90/120 110x27/127x92/139x69

Электрические характеристики

	Мощность, (W)	от 190/260 +/- 10%
AC	Напряжение питания, (V)	220-240
	Диапазон входного напряжения, (V)	176-264
	Частота сети, (Hz)	50-60
DC	Напряжение питания постоянного тока, (V)	150 – 350
K_(f)	Коэффициент мощности, (PF)	0,95
ЭМС	EMC, (MHz)	Коэффициент гармоник тока менее 15%
	Тип подключения, (ИП-изолированный провод, КК-клеммная колодка)	ИП
	Количество циклов включения	>100000
	Время работы на отказ, (ч, t° макс. ч) (t° макс. -10°C)	35000 70000
	Исполнение блока питания	С гальванической развязкой и встроенным активным корректором мощности
	Драйвер с регулировкой мощности, (W lm/W)	25-55±2% 170/160



Защита

	Защита от 380V	есть
	Термозащита	есть
	Стойкость к микросекундным импульсам большой энергии (kV)	3,5
	Класс защиты от поражения электрическим током	I
	Ударопрочность (IK)	IK08

Окружающая среда

	Диапазон рабочих температур, (°C)	-30 – +40
	Степень защиты, (IP)	67
	Класс энергоэффективности	A+
	Вид климатического исполнения	УХЛ1



Габариты и вес

	Габаритные размеры ДхШхВ, (mm)	979x195x214
	Масса Нетто/Брутто, (kg)	5,6/6,3

Упаковка и логистика

	Габаритные размеры в упаковке ДхШхВ, (mm)	984x200x219
---	---	-------------

Условия хранения

	Диапазон температур хранения, (°C)	-55 – +85
	Относительная влажность, при 25 °C без конденсата, (%)	5 - 85

Габаритные и крепёжные размеры светильника

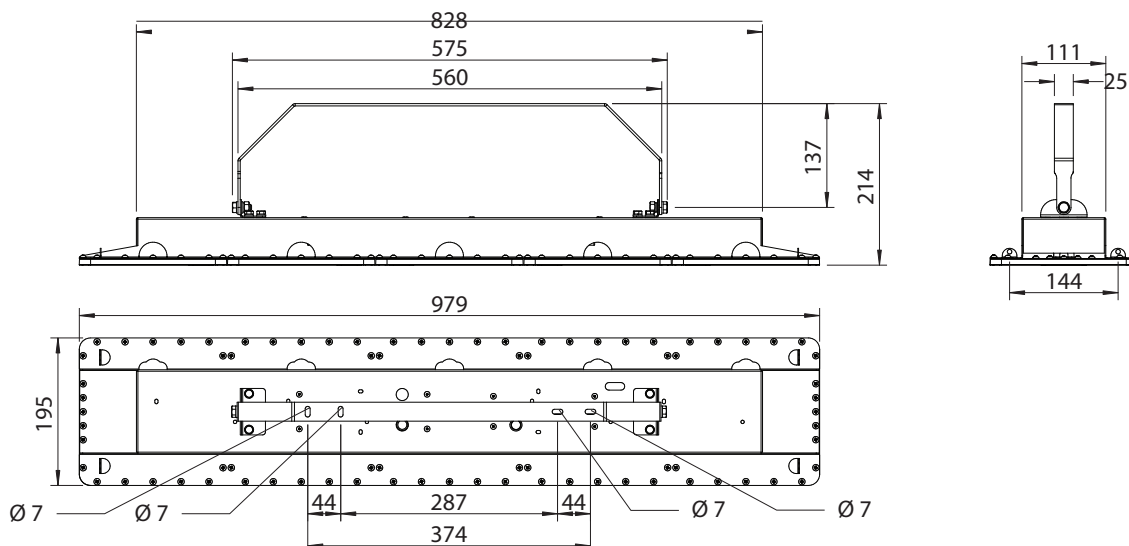

Номенклатура моделей (Артикулы*)

PX-5-LUX-250-3000-85-7	PX-5-LUX-250-4000-85-7	PX-5-LUX-250-5000-85-7
PX-5-LUX-250-3000-85-15	PX-5-LUX-250-4000-85-15	PX-5-LUX-250-5000-85-15
PX-5-LUX-250-3000-85-30	PX-5-LUX-250-4000-85-30	PX-5-LUX-250-5000-85-30
PX-5-LUX-250-3000-85-60	PX-5-LUX-250-4000-85-60	PX-5-LUX-250-5000-85-60
PX-5-LUX-250-3000-85-RG 60	PX-5-LUX-250-4000-85-RG 60	PX-5-LUX-250-5000-85-RG 60
PX-5-LUX-250-3000-85-90	PX-5-LUX-250-4000-85-90	PX-5-LUX-250-5000-85-90
PX-5-LUX-250-3000-85-RW 90	PX-5-LUX-250-4000-85-RW 90	PX-5-LUX-250-5000-85-RW 90
PX-5-LUX-250-3000-85-Д	PX-5-LUX-250-4000-85-Д	PX-5-LUX-250-5000-85-Д
PX-5-LUX-250-3000-85-О	PX-5-LUX-250-4000-85-О	PX-5-LUX-250-5000-85-О
PX-5-LUX-250-3000-85-Ш1	PX-5-LUX-250-4000-85-Ш1	PX-5-LUX-250-5000-85-Ш1
PX-5-LUX-250-3000-85-Ш2	PX-5-LUX-250-4000-85-Ш2	PX-5-LUX-250-5000-85-Ш2

PX-5-LUX-250-3000-85-15 * Расшифровка артикулов светильников

1 - Модель, 2 - Цветовая температура, 3 - Индекс цветопередачи, 4 - КСС